

Баннеры

Интерьерный баннер	Широкоформатный баннер
<p>Цена - 850р за квадратный метр. Цена литого баннера 510грамм – 900р за квадратный метр. Цена литого двухстороннего баннера – 1300р за квадратный метр.</p> <p>Максимальная высота баннера – 1,6 метра.</p>	<p>Цена - 500р за квадратный метр. Цена литого баннера 510грамм – 550р за квадратный метр. Цена литого двухстороннего баннера – 900р за квадратный метр.</p> <p>Максимальная высота баннера – 3,2 метра.</p>
<p>Изображения, предназначенные для близкого рассмотрения, должны отличаться повышенной четкостью и реалистичностью. Интерьерную широкоформатную печать целесообразно применять для рекламных целей: производства баннеров, афиш, вывесок. Соответственно и требования к качеству печати выше, краски должны быть яркими, а четкость изображения – высокой.</p>	<p>Применяется для уличной рекламы с изображением крупного текста. Изображения на данном баннере, будут нечеткими если смотреть вблизи.</p>

Виды:	
<p>1. Литой - 400 и 510 грамм.</p> <p>Самый прочный и долговечный материал. Отличается высокой плотностью и достаточно большим весом. Подходит для размещения рекламы на зимний период или в принципе в условиях улицы.</p>	

2. **Литой двухсторонний** -
440 грамм.

Изображение наносится с двух сторон. Это дает возможность увеличить охват аудитории – Вашу рекламу увидит большее количество людей.



3. **Ламинированный** (как
глянец) - 300 и 440 грамм.

Материал более лёгкий, чем литой баннер, но и менее прочный. Обычно используют для печати небольших изображений и размещения рекламы на летнее время или в помещении.

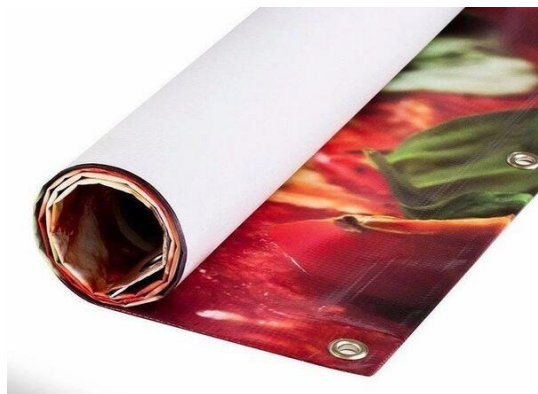
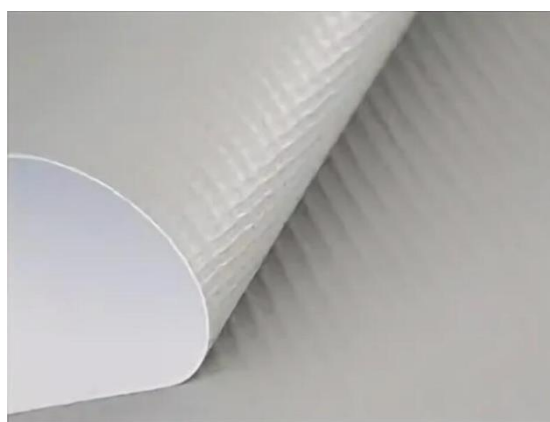

4. **Транслюцентный** – 440
грамм.

Применяется в изготовлении световых вывесок. Прочный, хорошо пропускает свет.



5. Баннерная сетка – 370 грамм.

Используется там, где важна способность пропускать свет готового изделия. Благодаря сетчатой структуре материал имеет незначительный вес. При этом стоит заметить, что детальное изображение на таком материале напечатать невозможно, потому обычно сетка используется для изготовления рекламы на фасадах зданий.



Дополнительные услуги

Люверсы – **18р** за 1 шт.

Это специальное железное приспособление, с помощью которого делается сквозная укрепленная дырка в баннере. Они предназначены для крепления баннера. Представляют собой два железных кольца, которые устанавливаются с двух сторон на баннере.



Проклейка – **50р** за погонный метр.

Край баннера подгибается и приклеивается к обратной стороне баннера. За счёт проклейки по всему периметру баннера образуется плотная полоса из двойного баннера. В таком случае проклеенный край будет крепче и лучше держать нагрузку.

Проклейка с веревкой – **70р** за погонный метр.

При проклейке и перед установкой люверсов в периметр вставляют трос. Как правило это делают на баннерах большого размера, размещаемого в ветреном месте. Даже если люверс будет вырван порывом ветра, то веревка, натягивающая баннер ляжет на трос и в этом месте не возникнет опасного прослабления натяжения баннера.



Интерьерная печать на самоклеющейся плёнке

Плотность **80** микрон.
Бывает *глянцевая* и *матовая*.

1. Китайская
Цена – 850р за квадратный метр.

- *прозрачная*
(максимальная высота **1,5м**)
- *белая*
(максимальная высота **1,5м**)

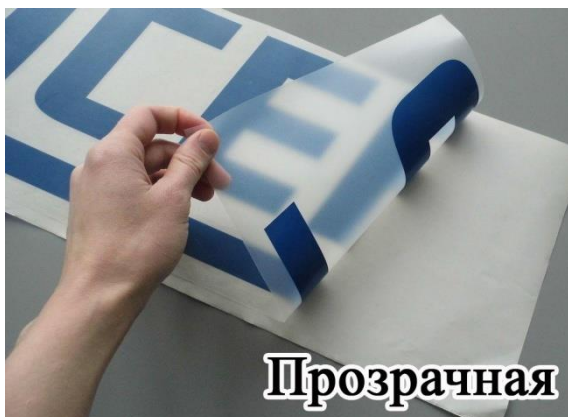

2. Немецкая ОРАЈЕТ
Цена – 950р за квадратный метр.

- *прозрачная*
(максимальная высота **1,6м**)
- *белая*
(максимальная высота **2м**)

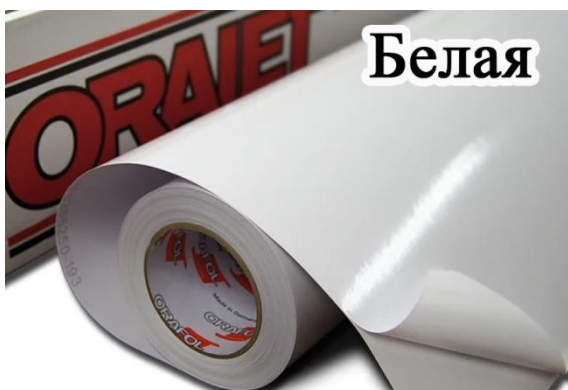

3. Печать на плёнке в два слоя
Цена – 1100р за квадратный метр.

Плётка немецкая Орајет. Чтобы рисунок не просвечивался, был ярче и контрастнее, первым слоем печатают фон, а вторым слоем наносится рисунок.



4. **Плѐнка перфорированная**
Цена – 950р за квадратный метр.

140 микрон.
Виниловая пленка с небольшими отверстиями.
Пленку наклеивают с внешней стороны стекла на окна зданий, витрины магазинов, прозрачные фасады, автомобили.



5. **Плѐнка Бэклит**
Цена – 950р за квадратный метр.

Плотная полупрозрачная матовая плѐнка весом 300гр.
Максимальная высота – 1,5 метра.



6. **Плѐнка Бэклит с верхним ламинированным слоем**
Цена – 950р + ламинация за квадратный метр.

Максимальная высота – 1,5 метра.
Чаще всего используется для указателей на пол и стены.



7. **С чёрным оборотом** *Цена – 900р* за квадратный метр.

100 микрон.
Главное преимущество - не требуется демонтаж предыдущего слоя. Можно смело клеить новую рекламу поверх старой. Она плотно перекроет изображение.

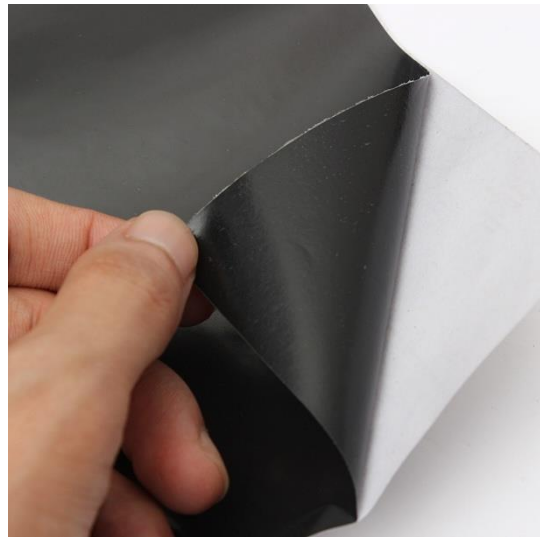

8. **Плоттерная резка** *Цена – 850р* за квадратный метр.

Это технология, при помощи которой создаются наклейки на самоклеящейся пленке. Благодаря тому, что изображение вырезается по контуру до подложки, его легко наносить на любые поверхности.

**При заказе плоттерной резке необходимо уточнять нужна ли монтажная пленка (белый лист, как показано на рисунке). Она позволит перенести любой заготовленный текст с подложки на основу.*



Ультрафиолетовая печать

УФ-печать подразумевает нанесение на различные поверхности изображений с помощью специальных чернил, которые затвердевают под воздействием ультрафиолетового излучения. После такой обработки чернила приобретают очень высокую прочность и становятся чрезвычайно износостойкими. Вашей рекламе не будет страшен перепад температур, прямое солнечное излучение, влажность.

Максимальная высота - **1,6** метра.

Виды	Цена
1. <u>Литой баннер</u> - 400 и 510 грамм.	400 гр - 1050р за квадратный метр. 510 гр - 1100р за квадратный метр.
2. <u>Ламинированный баннер</u> (как глянец) - 300 и 440 грамм.	1050р за квадратный метр.
3. <u>Транслюцентный баннер</u> – 440 грамм.	1050р за квадратный метр.
4. <u>Баннерная сетка</u> – 370 грамм.	1050р за квадратный метр.
5. <u>Самоклеющийся баннер</u> – 80 микрон Китай	1050р за квадратный метр.
6. <u>Самоклеющийся баннер</u> – 80 микрон Немецкий ORAGET	1150р за квадратный метр.
7. <u>Печать на самоклеющейся плёнке в два слоя</u> -80 микрон Немецкий ORAGET	1300р за квадратный метр.

Широкоформатная печать фотографий

- Глянцевая бумага 220гр
- Матовая бумага 220гр

**Необходимо так же согласовать с полями или без полей требуются фотографии.*

Формат:

A3 - 297 * 420 мм – **390р**

A2 - 420 * 594 мм – **500р**

A1 - 594 * 841 мм – **660р**

A0 - 841 * 1189 мм – **990р**

- **Бумага плакатная** (blueback) 115гр и 150гр.
Формат А3,А2,А1,А0 – стоимость как на фотобумаге (см выше)

**Другие размеры согласовывать при заказе*

Полипропиленовая бумага

Цена – 700р за квадратный метр. 130гр и 150 гр.

Максимальная ширина - **1,5** метра.

Полипропиленовая бумага для скроллерных систем, афиш, постеров и мобильных выставочных систем изготовлена на основе полипропилена с матовым покрытием для цифровой печати. Это надежное техническое решение для создания ярких выставочных стендов, афиш, плакатов и постеров.



Печать на ткани «Самба»

Цена – 1600р за квадратный метр. 180 гр.

Максимальная ширина - **1,5** метра.

Чаще всего применяют для световых коробов, рекламных растяжек и выставочных стендов. Хорошо натягивается на каркас и не провисает, отлично рассеивает свет. Ткань не выгорает под воздействием солнечных лучей, не намокает при попадании воды.

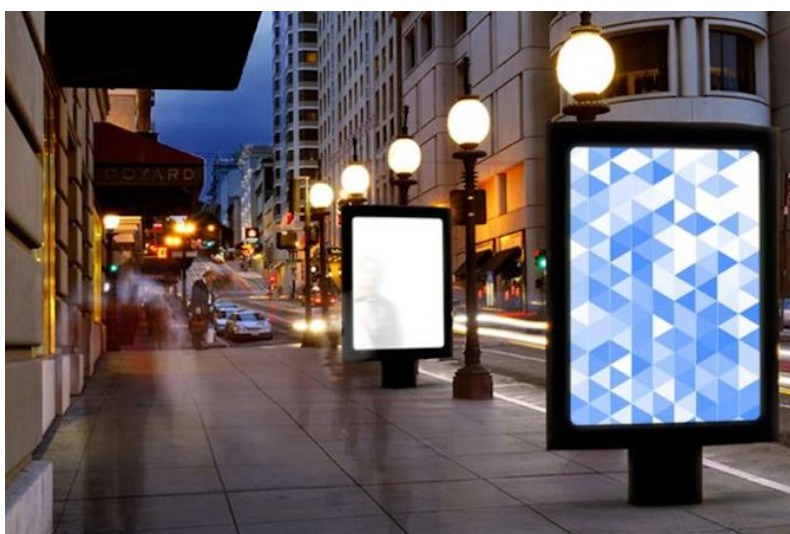

Печать на ткани «Габардин»

Цена – 1200р за квадратный метр. 180 гр.

Максимальная ширина - **1,5** метра.

Используется для рекламы в помещениях. Ткань матовая и не дает бликов. Она позволяет получить яркие полноцветные принты, устойчивые к выцветанию и растрескиванию. Отпечатки также мягкие на ощупь, поскольку краситель впитывается в волокна ткани.



Печать на флисе

Цена – 2000р за квадратный метр. 300 гр. Цвет – белый. Максимальная ширина - 1,5 метра.

Флис - это очень плотная, мягкая ткань. Она приятна на ощупь и идеально подходит для создания пледа.



Печать на пластике

Максимальная ширина - 1,5 метра.

Цена 1-3мм (толщина) – 2500р

4мм – 3000р, **5мм – 3500р**

6мм – 4000р, **7мм – 4500р**

8мм – 5000р, **9мм – 5500р**

10мм – 6000р за квадратный метр.

Порезка – 30р за погонный метр.



Печать на сотовом поликарбонате

Цена 4-6мм (толщина) – 2500р за квадратный метр. Цвет – молочный. Максимальная ширина - 1,5 метра.

Это один из самых ударопрочных пластиков. Он «прочный» как стекло и «лёгкий» как перо. Поликарбонат обладает хорошей антикоррозийной стойкостью и светопрозрачными характеристиками. Используется для световых вывесок, светодиодных коробов, навесов.

Порезка – 30р за погонный метр.



Печать на акриле

Цена 3мм (толщина) – 4500 р за квадратный метр. Цвет – белый или молочный.

Максимальная ширина - **1,5** метра.

Акрил похож на стекло, но он легче и пластичнее. Применяется для создания табличек, сувениров, номерков, надписей в помещениях.



Порезка – 30р за погонный метр.

Оцинковка

(печать по металлу)

Цена – 2500р за квадратный метр.

Порезка – 40р погонный метр.

Максимальная высота - **1,2** метра.

Максимальная ширина - **2,5** метра.

Толщина – **0,3мм**

Форма – квадрат или прямоугольник (*Других форм не изготавливаем).



Антивандальная плёнка

(на пластик или оцинковку)

Цена – 200р за квадратный метр.

Это прозрачная пленка, которая защитит Ваше изделие из пластика или металла от граффити и наклеенных объявлений.

Цена – **1100р** за квадратный метр.

Максимальная высота – **30** метров. Максимальная ширина – **1** метр.

Текстуры	
<p>1. Песок - представляет собой легкую, «воздушную» текстуру. Она выглядит словно легкое напыление, а на ощупь напоминает мягкий песок. Яркие, красочные изображения, с четкими и контрастными деталями, выигрышно смотрятся на «песке».</p>	
<p>2. Лён – Эта разновидность считается самой глубокой и ярко выраженной. Текстура имитирует натуральную льняную ткань. На такой текстуре будет хорошо смотреться изображения с цветами, натюрморты, пейзажи и монохромные рисунки.</p>	
<p>3. Кожа – Эта текстура максимально детально имитирует текстуру кожи. На ней чаще печатают городские пейзажи, а также спокойные, нежные цветочные принты, которые на текстуре «песок» за счет меньшей контрастности могут выглядеть слишком плоско.</p>	

4. Скорлупа –

Данная текстура, как правило, используется для имитации состаренной штукатурки. Очень сильно напоминает мозаику. Идеально подходит для всякого рода фресок и венецианских стилей.



Флаги

Сетка – односторонний флаг.

Цена – 1200р за квадратный метр.

Плотный полупрозрачный материал, устойчивый к погодным условиям.

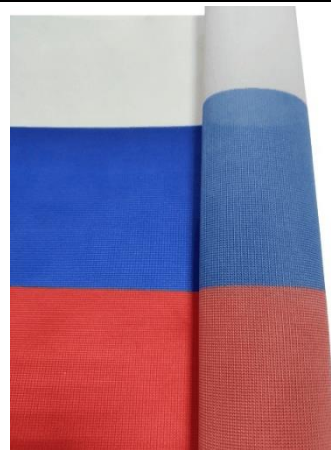

Таффета - односторонний флаг.

Цена – 1200р за квадратный метр.

Лёгкая и шелковая ткань с невысокой плотностью.



Атлас - односторонний флаг.
Цена – 1200р за квадратный метр.

Глянцевая и шелковистая ткань, которая будет красиво струиться.



Габардин - односторонний флаг.

Цена – 1200р за квадратный метр.

Плотная тяжелая ткань, без блеска.

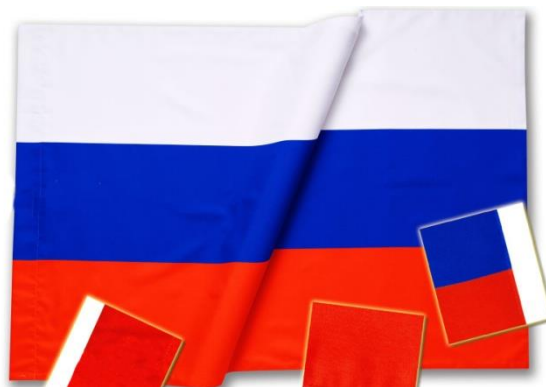

Блекаут – двухсторонний флаг.

Цена – 1800р за квадратный метр.

Плотная светонепроницаемая полиэфирная ткань.



Дополнительная услуга:

Обработка горячими ножницами – **20р** погонный метр.

Обработанный по краям флаг прослужит значительно дольше, так как не будет распускаться, растягиваться и деформироваться.

Способы крепления флагов

Карман.

Цена – 200р. Необходимо указать ширину.

Подогнутый край, одевается на древко. *При расчете ширины кармана необходимо учесть диаметр древка (куда будет одеваться флаг).*

Используется для крепления флагов на древко для ношения в руках, для крепления на настенный или автомобильный кронштейн, напольную или настольную подставку.

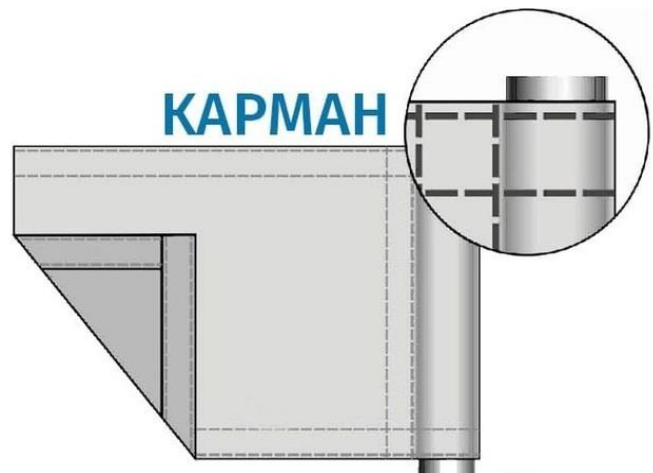

Петля. От 1 до 3 штук.

Цена – 250р. Более 3шт **+50р.** за штуку.

Необходимо указать ширину.

Изготавливается из тесьмы, вшивается в нижней части кармана, или по периметру изделия, или на концах несущей стороны флага используются для фиксации изделия при креплении флага на древко или для крепления на мачту флагшток с помощью карабинов.

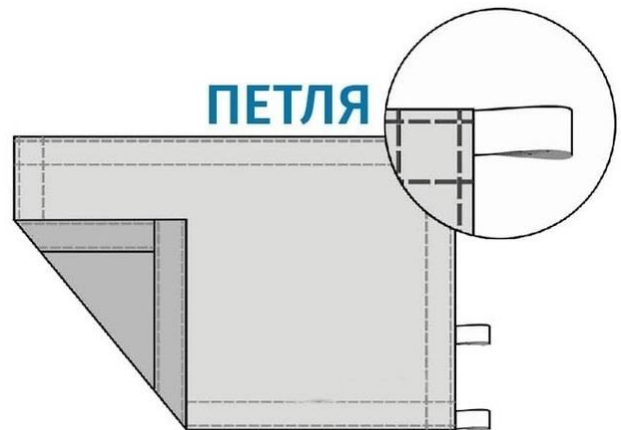

Завязки.

От 1 до 3 штук.

Цена – 250р. Более 3шт **+50р.** за штуку.

Необходимо указать длину.

Их делают из ленты, пришивают к полотнищу вертикально, горизонтально или по диагонали.

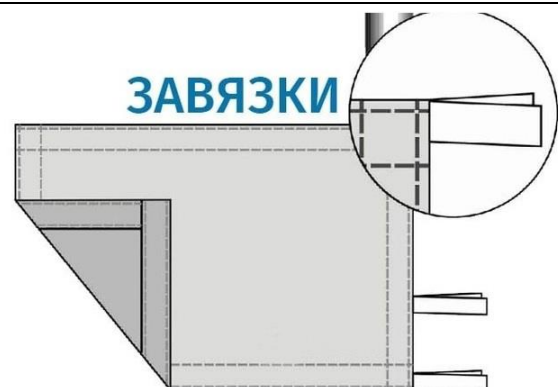

Дополнительная услуга для крепления флага:

Обработка флага по периметру - 100р

Край полотна прошивается с подгибом. (*заказать обработку можно только вместе с заказом одного из креплений)

Широкоформатное ламинирование

(A3,A2,A1,A0)

1. *Немецкая пленка* 80 микрон – **800р** за квадратный метр.
 - Глянцевая
 - Матовая
2. *Китайская пленка* 80 микрон – **600р** за квадратный метр.
 - Глянцевая
 - Матовая
3. *Жесткое ламинирование* 100 микрон – **1500р** за квадратный метр.
 - Глянцевая
 - Матовая

******Заказ на ламинирование без распечатки не принимается!***

СРОКИ ИЗГОТОВЛЕНИЯ

Все виды баннеров, широкоформатной печати, печать на пластике, оцинковка, ламинирование изготавливается **2 рабочих дня** (*суббота и воскресенье не считается рабочим днем!*) **с момента согласования макета.**

Флаги без креплений изготавливаются **5 рабочих дней** (*суббота и воскресенье не считается рабочим днем!*) **с момента согласования макета.**

Флаги с креплениями изготавливаются **7 рабочих дней** (*суббота и воскресенье не считается рабочим днем!*) **с момента согласования макета.**